

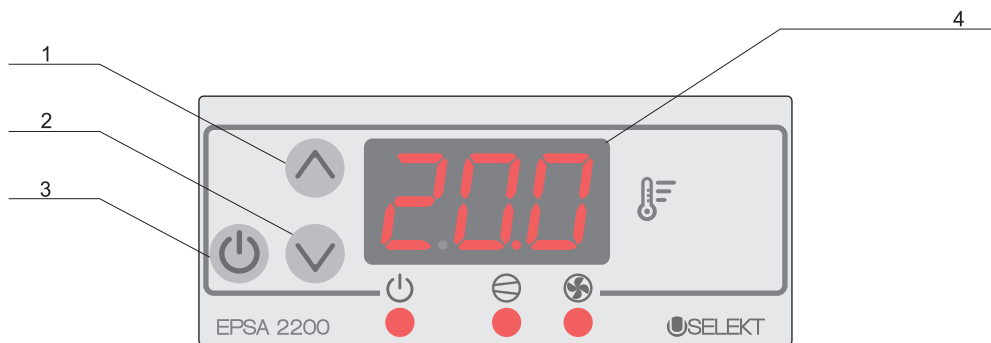





## ELEMENTI NA ČELNI PLOŠČI



- 1 tipka GOR (dolg pritisk - proti-legionelni program)
- 2 tipka DOL
- 3 tipka za vklop / izklop toplotne črpalke in nastavljanje parametrov
- 4 zaslon za prikaz temperatur in vrednosti parametrov

## NAPISI NA ZASLONU IN SIGNALNE SVETILKE

Zaslon prikazuje temperaturo bojlerja ( tip B ) ali temperaturo hlajenega prostora/kleti ( tip K )

-  signalna svetilka sveti - regulacija vklopljena
-  signalna svetilka utripa - teče čas mirovanja toplotne črpalke
-  signalna svetilka sveti - delovanje toplotne črpalke
-  signalna svetilka sveti - delovanje ventilatorja
-  signalna svetilka utripa - minimalna temperatura okolice ( izklop kompresorja )

*d E F* = odtaljevanje  
*L E G* = antilegionelni program  
*E r 1* = napaka sonda 1

## VKLOP - IZKLOP REGULACIJE

- s pritiskom na tipko  vklopite ali izklopite kompresor (TČ)
- delovanje signalizira svetilka  

## NASTAVLJANJE TEMPERATURE

- s pritiskom na tipko  ali  se na zaslonu prikaže napis **SP I**
- odпустite tipko in s potem s tipko  ali  nastavite želeno temperaturo
- odпустite vse tipke, zaslon začne utripati in nastavljanje je končano

## KRMILJENJE HLAJENJA (CH1=000)

K

Regulator deluje po nastavljeni temperaturi **SP I** in ohlaja prostor do nastavljene temperature.

- rele za hlajenje se ponovno vklopi, ko temperatura naraste nad nastavljeno.
- diferenca vklopa **d I** je nastavljiva in je tovarniško nastavljena na 2°C
- rele kompresorja se izklopi in deluje samo ventilator na uparjalniku, ko je krmilnik v načinu **d E F** - odtaljevanje, ki je nastavljivo z periodo **P d E** in z trajanjem odtaljevanja **d E F**

## KRMILJENJE OGREVANJA (CH1=001)

B

Regulator deluje po nastavljeni temperaturi **SP I** in ogreva bojler do nastavljene temperature.

- rele za ogrevanje se ponovno vklopi, ko temperatura pade pod nastavljeno.
- diferenca vklopa **d I** je nastavljiva in je tovarniško nastavljena na 5°C
- rele kompresorja se izklopi in deluje samo ventilator na uparjalniku, ko je krmilnik v načinu **d E F** - odtaljevanje, ki je nastavljivo z periodo **P d E** in z trajanjem odtaljevanja **d E F**

## DELOVANJE PROTILEGIONELNEGA PROGRAMA (CH1=001)

B

\*Protilegionelni program se lahko vključi ročno.

- pritisnite tipko  in jo držite dokler se na zaslonu ne prikaže napis **LEG**
- odпустite tipko in na zaslonu se izmenično prikazuje napis **LEG** in temperatura v boilerju

\*funkcijo je najprej treba vklopiti v nastavitvah 133 **LEG** = 001.

Protilegionelni program ogreje vodo v boilerju na 65°C, če pa te temp. ne doseže pa neprekinjeno deluje 3,5h.

## PRIKAZ ŠTEVCA OBRATOVALNIH UR







- pritisnite tipko  in jo držite dokler se na zaslonu ne prikaže napis **Hor**
- odпустite tipko in na zaslonu se prikaže število obratovalnih ur deljeno z 10
- če je na zaslonu izpisano število 51 je število obratovalnih ur 510.

Poničenje števca obratovalnih ur

- števec lahko poničite tako, da istočasno pritisnete tipki  

## NASTAVLJANJE PARAMETROV



Vstop v nastavljanje:

- držimo pritisnjeno tipko  (cca 10 sek) dokler se na zaslonu ne pojavi napis *H o n*
- obdržite tipko  pritisnjeno in s tipko  izberite vnos kode Cod
- potem tipko  odpustite in s tipkama   izberite kodo *! !* in potrdite s tipko 

Izbira parametra:

- pritisnemo in obdržimo pritisnjeno tipko  (na zaslonu se prikaže napis parametra)
- s tipko  ali  izberemo parameter, katerega želimo nastaviti.

Nastavljanje vrednosti parametra:

- odpustimo tipko  (na zaslonu se prikaže obstoječa vrednost parametra)
- s tipko  ali  nastavimo parameter na zeleno vrednost
- če želimo nastaviti še kakšen parameter, ponovimo korak **Izbira parametra** ali pa preidemo na...

Konec nastavljanja:

- odpustite vse tipke, zaslon začne utripati in nastavljanje je končano, ko se prikaz vrne na temp.

## NABOR PARAMETROV REGULACIJE

PARAMETER	OPIS	MIN	MAX	OSN.NAST
<i>H o n</i>	ŠTEVEC OBRATOVALNIH UR KOMPRESORJA	--	--	--
<i>[ H I</i>	NAČIN DELOVANJA KRMILNIKA	000	001	000
<i>d i</i>	DIFERENCA (VKLOP - IZKLOP)	0,1 °C	20 °C	2/5 °C
<i>H S P</i>	MAX. MOŽNA NASTAVITEV <i>S P I</i>	<i>L S P</i>	99,9 °C	55 °C
<i>L S P</i>	MIN. MOŽNA NASTAVITEV <i>S P I</i>	-20 °C	<i>H S P</i>	10 °C
<i>P d E</i>	PERIODA ODTALJEVANJA (min)	<i>d E F</i> × 2	<i>2 4 0</i>	240
<i>d E F</i>	ČAS ODTALJEVANJA (min)	0	<i>P d E</i> / 2	2
<i>[ S t</i>	ČAS MIROVANJA KOMPRESORJA (min)	0	20	2
<i>L E G</i>	ANTILEGIONELNI PROGRAM (0-ON, 1-OFF)	0	1	0

## VKLOP - IZKLOP KOMPRESORJA

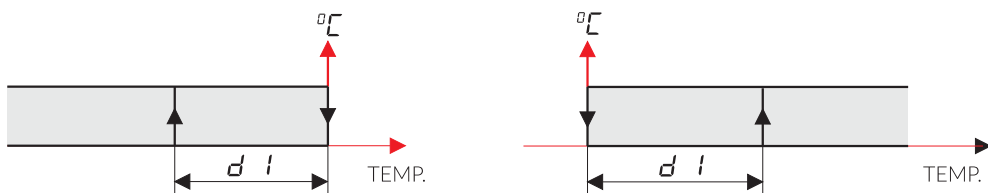

tip B

tip K

## KARAKTERISTIKE REGULATORJA

Prizak : 3 mestni LED prikazovalnik  
 Resolucija : 0,1 med -9,9 in 99,9  
 Natančnost : 1% v celotnem območju  
 Vhodne karakteristike :  
 merilni upor : Pt 1000  
 odzivni čas : 0,5 sek

Izhodne karakteristike :  
 vrsta izhoda : 1 x rele 16 A , 1x rele 5A

Priključevanje :

napajalna napetost : 230 V ac  
 priključna moč : 3,5 VA  
 izvedba priključkov : sponke

## PRIKLOPNA SCHEMA

EPSA 2200 K  
 HLAJENJE  
 CH1 = 0

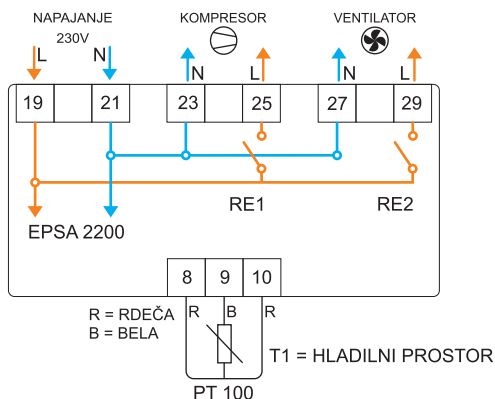

EPSA 2200 B  
 OGR. BOJLER  
 CH1 = 1

